

SOLUCIONES DE AUTOMATIZACIÓN

**EDIFICIOS
CORPORATIVOS**



INTRODUCCIÓN

*Requisito para edificios LEED V4



Las soluciones de automatización para Edificios Corporativos son **inalámbricas**, lo cual genera un importante ahorro en mano de obra y materiales. Además se adapta a obras de **Retrofit / Remodelaciones** y a **New Constructions / Construcciones Nuevas**.

Las soluciones incluyen:

1. Automatización para Estacionamientos
2. Automatización para Escaleras
3. Automatización para Lobby / Hall de Ascensores

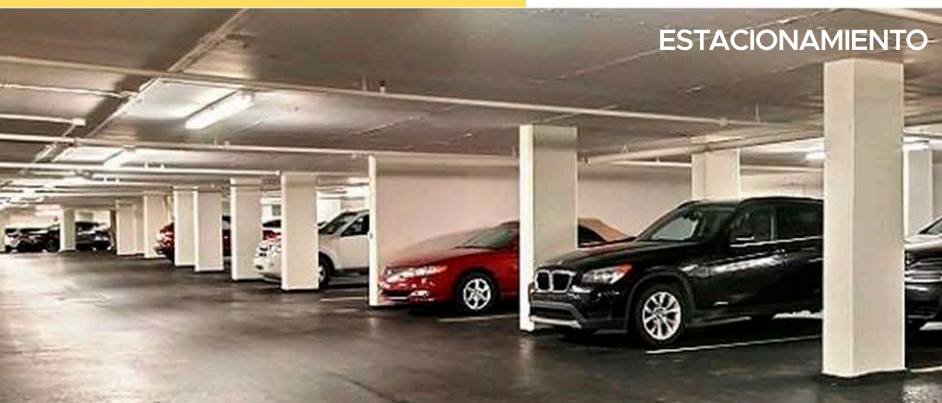

ESTACIONAMIENTO

Para estas soluciones contamos con 3 niveles o paquetes de automatización:

Básico, Intermedio y Full *

Los tres niveles de soluciones se logran implementando equipos de control de la marca **CRESTRON** y luminarias de las marcas **HUBBELL** **VYRTYCH** y **EVERLED**.



ESCALERAS

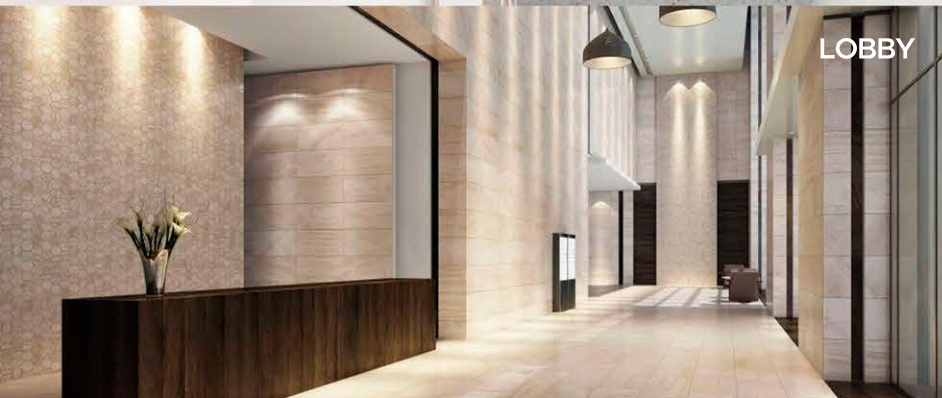

LOBBY

*Para el detalle de los paquetes ver página 9.

1. SOLUCIÓN DE AUTOMATIZACIÓN ESTACIONAMIENTOS

¿CÓMO SE AUTOMATIZAN?

El sistema consta de 2 equipos:

El sensor de techo el cual detecta presencia/vacancia y le envía una señal inalámbrica al JBOX el cual funciona como un controlador de cargas que enciende o apaga la luminaria.



SENSOR DE TECHO
(INFRAROJO O DUAL)

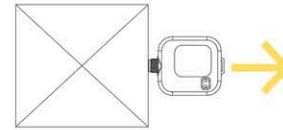

JBOX
(ON/OFF, 0-10V O DALI)



LUMINARIA
(ON/OFF, 0-10V O DALI)

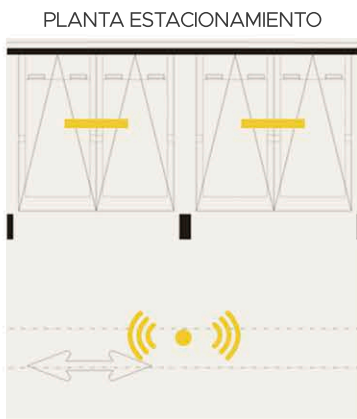

DESOCUPADO: LUZ AL 20%

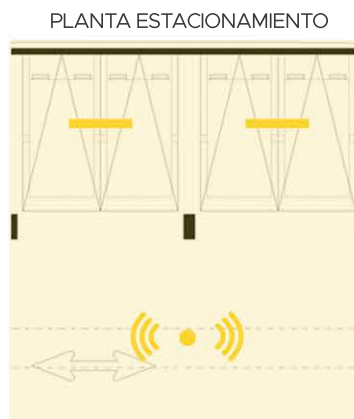

OCUPADO: LUZ AL 80%

¿CÓMO FUNCIONA?

Las luminarias del estacionamiento se encontrarán atenuadas al 20% mientras no se detecte presencia en el ambiente, permitiendo así que el conductor tenga visibilidad total del espacio desde su ingreso y se encenderán al 80% una vez que se detecte presencia.

¿QUÉ BENEFICIOS TIENE?

La automatización de los estacionamientos permite generar un ahorro hasta del 60% de energía usando las luminarias solo cuando el usuario lo necesite.



- ✓ **AHORRO DE ENERGÍA**
- ✓ **FÁCIL INSTALACIÓN**
- ✓ **SIN MODIFICACIÓN DE INGENIERÍAS**

*Para el detalle de los equipos ver página 5

**Para el detalle de las luminarias ver página 7

2. SOLUCIÓN DE AUTOMATIZACIÓN ESCALERAS

¿CÓMO SE AUTOMATIZAN?

El sistema de automatización para escaleras de evacuación se implementa mediante la instalación de luminarias MPS (Multi Purpose Linear) las cuales son luminarias lineales que cuentan con sensor de presencia/vacancia integrado.

Esto permite poder automatizar sin necesidad de pasar cableado adicional

LUMINARIA MPS *
MULTI PURPOSE LINEAR



La luminaria MPS también se puede configurar para integrar en el mismo equipo un sensor con la tecnología Spectra Sync la cual adapta la temperatura de color de la luminaria (CCT) para que simule la luz exterior, ayudando así a la regulación del Ritmo Circadiano de los usuarios.

¿CÓMO FUNCIONA?

Las luminarias de las escaleras se encontrarán atenuadas al 20% mientras no se detecte presencia en el ambiente, y se encenderán al 80% una vez que se detecte presencia. Esto permitirá generar una visual de las escaleras superiores e inferiores incluso antes de ser detectado por el sensor de las luminarias.

CORTE ESCALERAS

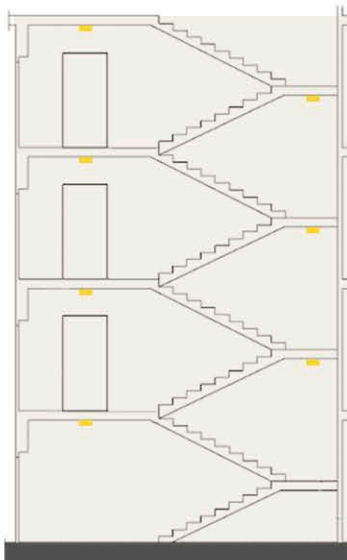

DESOCUPADO: LUZ AL 20%

CORTE ESCALERAS

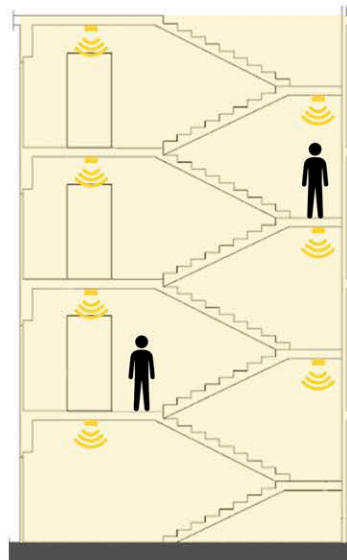

OCUPADO: LUZ AL 80%

¿QUÉ BENEFICIOS TIENE?

La automatización de las escaleras, tanto de escape como de circulación regular, permite generar un ahorro hasta del 60% de energía. Utilizando las luminarias instaladas solo cuando las escaleras estén siendo ocupadas.

- ✓ **AHORRO DE ENERGÍA**
- ✓ **FÁCIL INSTALACIÓN**
- ✓ **SIN CABLEADO ADICIONAL**

*Para detalle de la luminaria ver página 7

3. SOLUCIÓN DE AUTOMATIZACIÓN

LOBBY / HALL DE ASCENSORES

¿CÓMO SE AUTOMATIZAN?



SENSOR DE TECHO
(INFRAROJO/ DUAL)

El sistema de automatización para Lobby / Recepciones y Hall de ascensores consta de 3 tipos de equipos:

El sensor de techo que pueden ser Infrarojo, dual o hallway + el sensor luz día los cuales le envían señales inalámbricas al JBOX el cual funciona como un controlador de carga que enciende, atenúa o apaga la luminaria.



SENSOR DE TECHO
(HALLWAY)



SENSOR LUZ DÍA

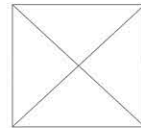

JBOX
(0-10V O DALI)



LUMINARIA
(0-10V O DALI)



¿CÓMO FUNCIONA?

Los sensores de techo detectan presencia/vacancia, mientras el sensor luz día regula el flujo lumínico de la luminaria interior de acuerdo al ingreso de luz natural logrando el nivel de iluminación requerido en el ambiente y finalmente el JBOX recibe la señal inalámbrica de ambos tipos de sensores y la comunica a la luminaria.

¿QUÉ BENEFICIOS TIENE?

- ✓ **AHORRO DE ENERGÍA**
- ✓ **FÁCIL INSTALACIÓN**
- ✓ **DISPOSITIVOS INALÁMBRICOS**

La automatización del Lobby y el Hall de ascensores, permite generar un ahorro hasta del 50% de energía. Atenuando las luminarias de acuerdo al ingreso de luz natural en la recepción y utilizando las luminarias del hall de ascensores solo cuando el ambiente esté ocupado.

EQUIPOS



SENSORES DE TECHO



SENSOR INFRAROJO
ZUMMESH-PIR-OCUPANCY-BATT
*Comunicación Inalámbrica

Sensor de presencia/vacancia inalámbrico infrarrojo pasivo de largo alcance con sistema de detección de movimientos leves. Detección 360 grados y 500 pies cuadrados (46.5 m²) de cobertura.

Incluye baterías de litio con duración a 10 años aproximadamente.

Procedencia: Estados Unidos

Este producto es parte solución compatible con el código ASHRAE 90.1 (LEED versión 4).

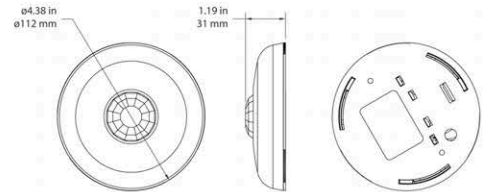

SENSOR INFRAROJO / ULTRASONIDO
GLS-ODT-C-NS
*Comunicación Inalámbrica

Sensor Dual de presencia/vacancia inalámbrico infrarrojo pasivo y ultrasonido, con conexión para módulo inalámbrico* de largo alcance con sistema de detección de movimientos leves. Detección 360 grados, 2000 pies cuadrados de cobertura.

Procedencia: Estados Unidos

Este producto es parte solución compatible con el código ASHRAE 90.1 (LEED versión 4).

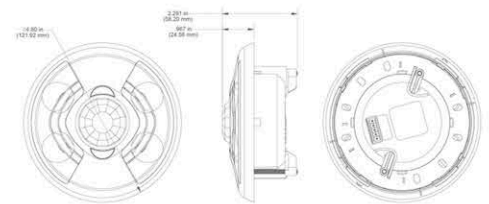

SENSOR HALLWAY
GLA-US-HALLWAY-COM1-24
*Comunicación Inalámbrica

Sensor de presencia/vacancia inalámbrico Ultrasonido, con conexión para módulo inalámbrico* de largo alcance con sistema de detección de movimientos leves. Detección 360 grados, 20ml de cobertura especial para pasillos.

Procedencia: Estados Unidos

Este producto es parte solución compatible con el código ASHRAE 90.1 (LEED versión 4).

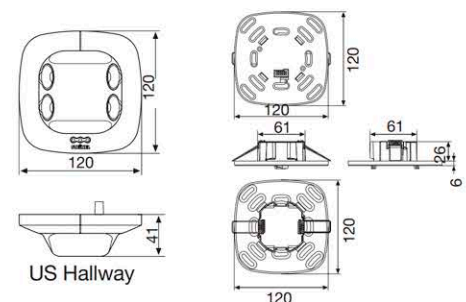

*Los sensores Dual (Infrarojo/Ultrasonido) y Hallway deben conectarse a un JBOX SIM a través de una caja de pase.

** Todos los equipos mencionados son marca CRESTRON

EQUIPOS



SENSORES DE TECHO



SENSOR DE LUZ DÍA
ZUMMESH-OL-PHOTOCELL-BATT
*Comunicación Inalámbrica

Sensor de luz - día, permite medir el ingreso de luz natural y compararlo con la luz artificial en cada ambiente, a fin de obtener el nivel requerido. Incluye baterías de litio con duración a 10 años aproximadamente

Procedencia: Estados Unidos

Este producto es parte solución compatible con el código ASHRAE 90.1 (LEED versión 4).

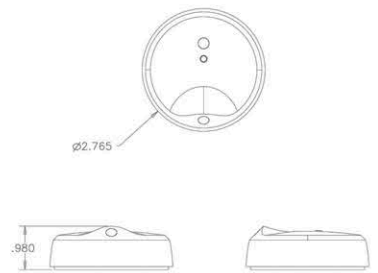

CONTROLADORES



JBOX (0-10V O DALI)
ZUMMESH- JBOX – 5A - LV
ZUMMESH-JBOX-DALI
*Comunicación Inalámbrica

Controlador para cargas atenuables 0-10V en multi-voltaje 100-277V, con posibilidad de conectividad networked y señal inalámbrica, además de conectividad de programación mediante bluetooth.

Procedencia: Estados Unidos

Este producto es parte solución compatible con el código ASHRAE 90.1 (LEED versión 4).

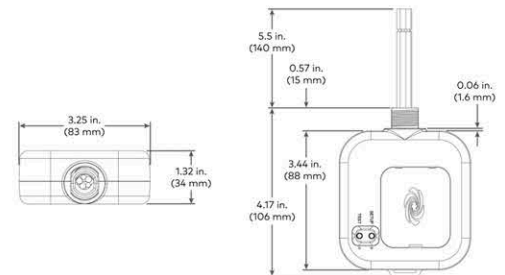

ESCALABILIDAD



Nuestro sistema de control de iluminación Crestron Zum cuenta con opción de monitoreo y gestión de forma local o remota; e integración a cualquier BMS (Building Management System) de forma nativa por protocolo BacNet.

*Software de monitoreo viene con licencia sin costo.

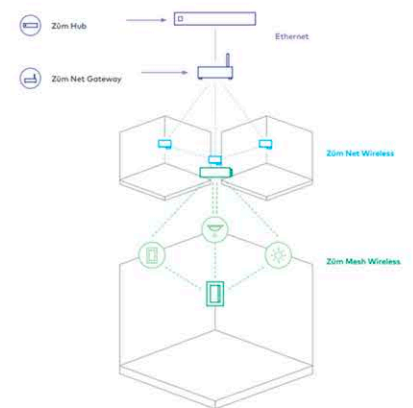

* Todos los equipos mencionados son marca CRESTRON

LUMINARIAS

PARA ESTACIONAMIENTOS



LINEAL LED - CSL



Luminaria Lineal LED
Modelo CSL

Montaje: Suspendida o Adosada
Largos: 4 y 8 pies

Eficiencia*: 112 Lm/W, 80.5W, 9036 Lm
CRI>80, 4000K, DIM 0-10V, 120-277 V

Procedencia: Estados Unidos

Certificaciones: DLC

ATENUACIÓN DE 0-10V →

ATENUACIÓN DALI →

Luminaria Hermética Integrada
Modelo EUROPA LED

Montaje: Suspendida o Adosada
Medidas: Variable según potencia

Eficiencia*: 139 Lm/W, 34W, 4728 Lm
CRI>80, 4000K, IP 66, ON/OFF o DALI

Procedencia: República Checa

Certificaciones: CE, EAC



HERMÉTICA - EUROPA LED



PARA ESCALERAS



LINEAL LED - MPS



Luminaria Lineal LED
Modelo MPS

Montaje: Suspendida o Adosada
Largos: 2 a 8 pies

Eficiencia*: 118 Lm/W, 66.9W, 7913 Lm
4000K, DIM 0-10V, 120-277 V

Procedencia: Estado Unidos

Certificaciones: IC, UL1598, UL924, DLC

ATENUACIÓN DE 0-10V →

Posibilidad de integrar un sensor de presencia/vacancia, sensor de luz día y tecnología Spectra Sync en la misma luminaria.



* Las eficiencias son variables dependiendo de la configuración de las luminarias

** Todas las luminarias tienen garantía de 5 años

LUMINARIAS

**PARA LOBBY /
HALL DE ASCENSORES /
RECEPCIONES**



DOWNLIGHT 6"



ATENUACIÓN DE 0-10V →

Downlight Circular Integrado
Modelo LEX ECO

Montaje: Empotrado
Diámetro: 15 centímetros

Eficiencia*: 117 Lm/W, 24W, 2800Lm
CRI>90, 4000K, 100-277V

Certificaciones: CE, ENEC01



**DOWNLIGHT
LEX ECO**

ARKOSLIGHT®

ATENUACIÓN DE 0-10V →



LINEAL TGRID



Luminaria Lineal LED
Modelo TGRID

Montaje: Reemplaza perfil de Baldosa
Largos: 2 y 4 pies

Eficiencia: 130 Lm/W, 20W, 2400 Lm
CRI >80, 4000K, 120-277V,

Certificaciones: UL, DLC (EE.UU.)

* Las eficiencias son variables dependiendo de la configuración de las luminarias

** Todas las luminarias tienen garantía de 5 años

PAQUETES DE CONTROL

BÁSICO

Zona de parqueo **ON/OFF**
 Vía de circulación **ATENUABLE**
 en 0-10V o DALI

PLANTA ESTACIONAMIENTO

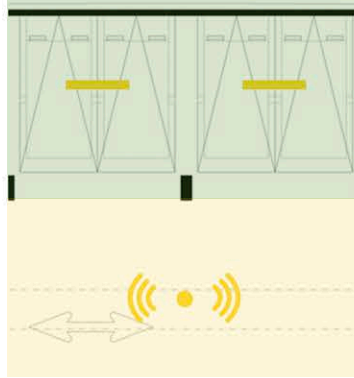

ESTACIONAMIENTOS
 ESCALERAS
 LOBBY
 HALL DE ASCENSORES



PLANTA ESTACIONAMIENTO

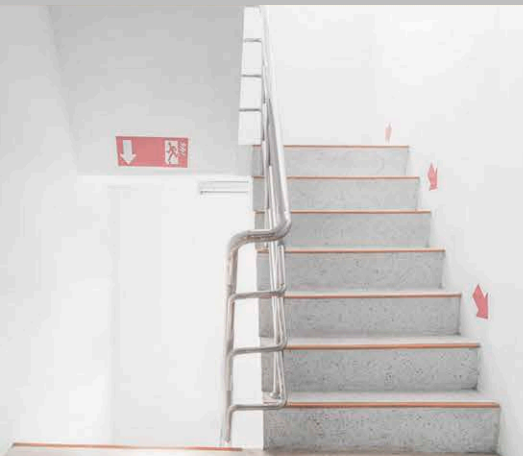
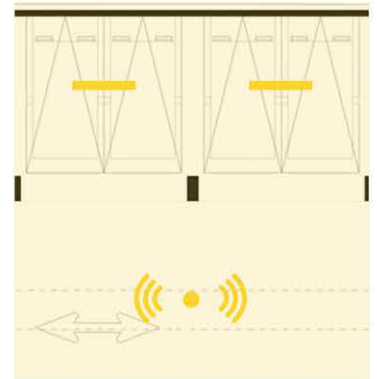

INTERMEDIO

Zona de parqueo **ATENUABLE**
 Vía de circulación **ATENUABLE**
 en 0-10V o DALI

PLANTA ESTACIONAMIENTO

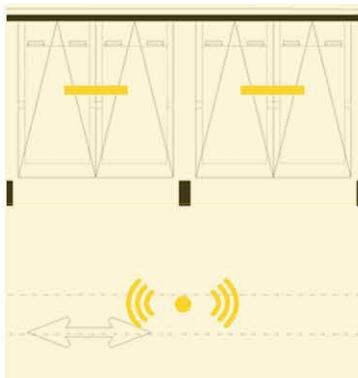

CORTE ESCALERAS

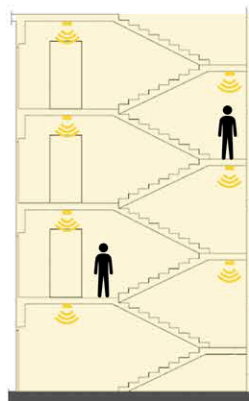

FULL

Zona de parqueo **ATENUABLE**
 Vía de circulación **ATENUABLE**
 en 0-10V o DALI

Escaleras presurizadas, pasillos y ascensores con iluminación + SENSOR MPS





SOLUCIONES INTEGRALES EN ILUMINACIÓN Y CONTROL AVANZADO

Calle Alcanfores 140, Of. 604 Miraflores, Lima – Perú
Tel. +5112759524
Móvil +51934718380
proyectos@lp-ledperu.com
www.lp-ledperu.com/

Visita nuestro Experience Center en OFIS TOWER (previa cita)

Síguenos en:

